



Aluminium-Klappläden

Universal-System

Schiebeläden

Kunststoff-Klappläden

Einbauzarge

Montagerahmen

AJ*
feste Jalousie
mit Segmentbogen



1

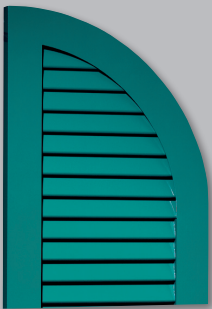

2

AJ*
feste Jalousie mit
Rundbogen

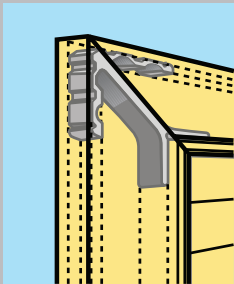

Durch die besonders stabile, stranggepresste Eckverbindung ist kein Winkelband erforderlich.

AJW
feste Jalousie
Lamellenbreite 50 mm
rollgeformt

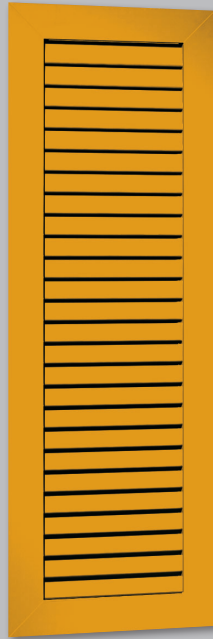

3



Lamelle AJW
50,0 x 10,0 x 0,7 mm

AJ
feste Jalousie
Lamellenbreite 50 mm

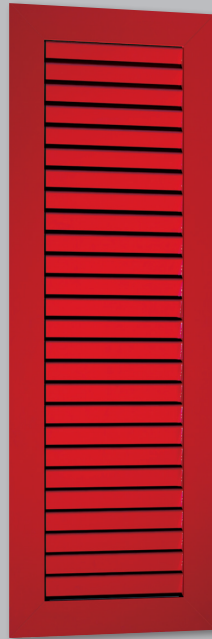

4



Lamelle AJ und AV
50,0 x 10,0 x 1,0 mm

AJ
feste Jalousie
Lamellenbreite 38 mm



5



Lamelle AJ
38,0 x 10,0 x 1,0 mm

AJÜ
überstehende
Jalousie



6



Lamelle AJÜ
98,0 x 13,0 x 1,2 mm
seitliche Lamellenendstücke
aus Alu-Druckguss in RAL-
Farbe wie Klappläden

Lösungen nach Ihren Wünschen

Um Ihrem Haus eine individuelle Note zu verleihen, steht Ihnen mit den Rüdinger WIEKU Klappläden / Schiebeläden ein breites Spektrum an Gestaltungsmöglichkeiten offen. Die maßgefertigten Rüdinger WIEKU Klappläden / Schiebeläden überzeugen anspruchsvolle Bauherren.

Für jedes Bauobjekt, vom Neubau bis zur Altbausanierung finden Sie passende Lösungen, ganz nach Ihren Vorstellungen. Sie setzen Akzente für Ihre Fassade und sind attraktiver Blickfang mit eigener Ausstrahlung. Die Rüdinger WIEKU Klappläden / Schiebeläden sind Verbindung zur Außenwelt und Grenze zugleich. Sie beeinflussen raumklimatische Verhältnisse bei Wärme und Kälte. Wofür Sie sich entscheiden, hängt von den baulichen Gegebenheiten und Ihrem persönlichen Geschmack ab. Je nach Wahl der Klappläden / Schiebeläden schaffen Sie wohl dosiertes Licht, sperren neugierige Blicke aus und sind gleichzeitig optisch so attraktiv, dass sie schnell zum unverzichtbaren Teil der Fassade werden.

Sicherheit, Form und Funktion gehören bei Rüdinger WIEKU Aluminium-Klappläden / Schiebeläden zusammen.

Qualität und Serviceleistungen

Beides ist bei Rüdinger WIEKU Aluminium-Klappläden / Schiebeläden durch unsere jahrzehntelange Erfahrung in der Herstellung gewährleistet. Aluminium ist sehr stabil bei leichtem Gewicht und korrosionsfrei. Die Verarbeitung mit stranggepressten Eckverbindungen gibt den Klappläden / Schiebeläden große Stabilität. Dadurch bleiben sie dauerhaft haltbar.

Unsere Fachhändler bieten den entsprechenden Service vom ersten Kundenkontakt bis zur fertigen Montage.

AR
geschlossene
Paneelfüllung

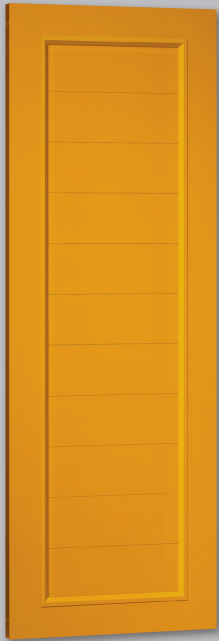

7

AB
Blechfüllung

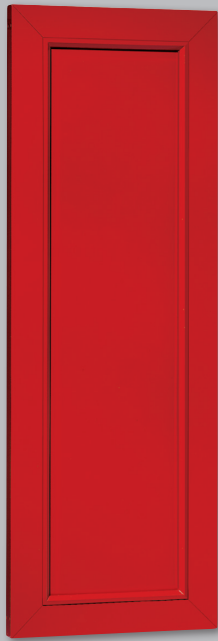

8

AJR*
1/3 feste Jalousie
2/3 geschlossene Paneel-
füllung mit Querrieß

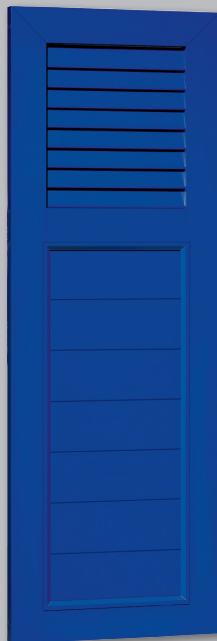

9

AJB*
1/3 feste Jalousie
2/3 Blechfüllung
mit Querrieß



10

AJ*
feste Jalousie
mit Ausstell-
vorrichtung



11



Paneelfüllung
100,0 x 15,0 x 1,0 mm



Blechfüllung
2,5 mm

AVR
oben Lamellen AV
verstellbar unten ge-
schlossene Paneelfül-
lung AR



12

AV
Jalousieausführung,
beweglich, stufenlos
verstellbar mit einsei-
tigem Hebel



13

AJ*
feste Jalousie
„Holzdesign“
Lamellenbreite
38 mm / 50 mm



14

Reizvolle Vielfalt – das ganze Spektrum der RAL-Farbpalette steht Ihnen zur Auswahl

Der Umgang mit Farbe ist ein wesentlicher Teil der Gestaltung, insbesondere der Architektur. Sie können Ihre Farbauswahl aus allen Farben der RAL-Farbpalette treffen. Zusätzlich bieten wir Ihnen 15 Holzdesignfarben für fast alle Klappläden- / Schiebeladentypen - die Alternative zu Echtholz.

Die Pulverbeschichtungen sind dauerhaft haltbar, behalten Ihre Farbe und Glanz auch bei starker UV-Strahlung, Feuchtigkeit und extrem klimatischen Bedingungen. Meerwasserbeständige Pulverbeschichtung ist gegen Mehrpreis möglich. Es sind Details, die ein Gesamtbild ausmachen. Rüdinger WIEKU Aluminium-Klappläden / Schiebeläden geben Ihrem Haus das von Ihnen gewünschte individuelle Aussehen.

* wahlweise mit Lamellenbreite 50 mm oder 38 mm

Alle RAL-Farben
lieferbar ohne Aufpreis



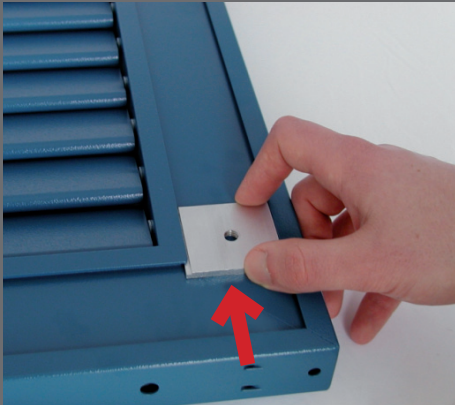
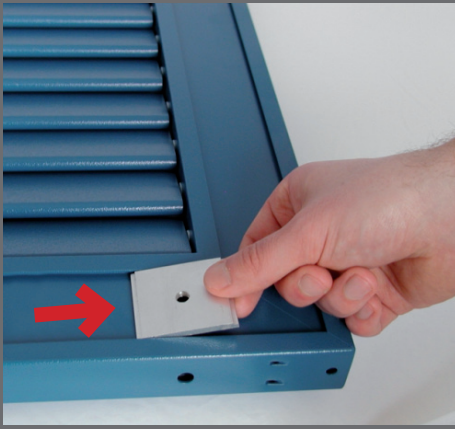

Einfach und schnell!

Kein Bohren - kein Nieten

Die Beschlagteile des Universal- Systems lassen sich mit wenigen Handgriffen schnell und präzise montieren.

Universal-System

Die Klappladentypen Universal haben in den Rahmenprofilen sichtbare Führungsnuten. In diese Führungsnuten werden die Universal-Beschlagteile eingeschoben. Das spezielle Rahmenprofil mit Führungsnuten umläuft den kompletten Klappladenflügel. Der einzelne Universal-Beschlag erhält seine Festigkeit über die eingeschobene Grundplatte und den Beschlag mit integrierten Imbus.

Die Profile und Beschlagteile bestehen alle aus stranggepresstem Aluminium. Das Universal-Rahmenprofil wird an den Ecken mit stranggepressten Eckverbindern eingeklebt und mit sichtbaren Einkerbungen mechanisch verbunden – dadurch halten Sie hohen Belastungen wie Stürmen stand.

Selbstverständlich können alle Aluminium-Klappladen Typen als System Universal geliefert werden. Auch hier sind bei den RAL-Farben keine Grenzen gesetzt.

AJ 50 – Universal
feste Jalousie
Lamellenbreite 50 mm

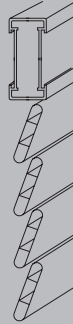

Lamelle AJ 50
50,0 x 10,0 x 1,0 mm

AJÜ - Universal
überstehende Jalousie
Lamellenbreite 98 mm



Lamelle AJÜ
98,0 x 13,0 x 1,2 mm

AJB – Universal*
1/3 feste Jalousie,
2/3 Blechfüllung mit Querfriß



Lamelle AJ 38/50 *
50/38,0 x 10,0 x 1,0
Blechfüllung 2,5 mm

Alle Aluminium-Klappladen Typen

als Universal-System lieferbar

AV – Universal
Jalousieausführung beweglich,
stufenlos verstellbar mit
einseitigem Hebel

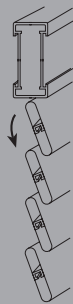

Lamelle AV
50,0 x 10,0 x 1,0 mm

AJ – Universal*
mit Ausstellvorrichtung
feste Jalousie

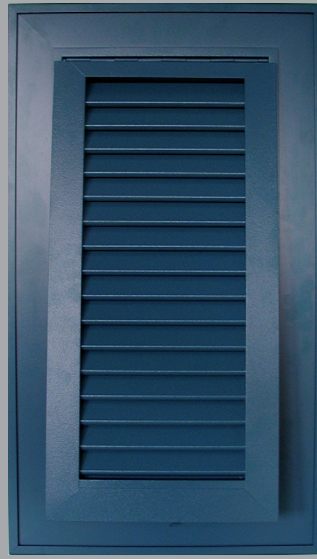

* wahlweise mit Lamellenbreite 50 mm oder 38 mm

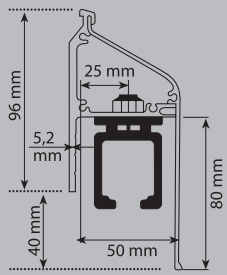

Profilkit 1-spurig

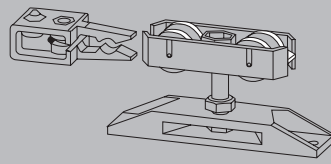

Zubehörkit
manueller Schiebesatz

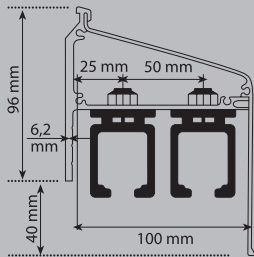
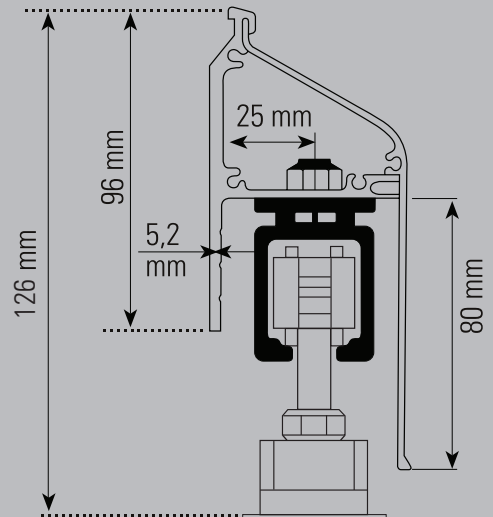

Profilkit 2-spurig

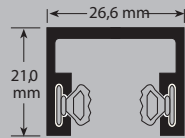

Führungsschiene
unten mit Gleitkeder

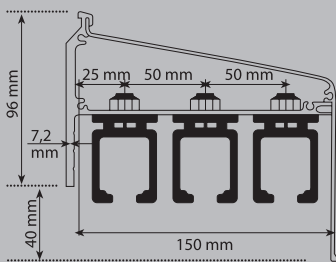
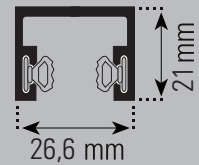

Profilkit 3-spurig

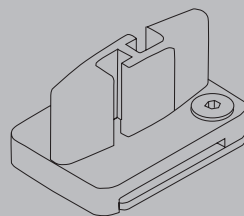

Gleiter mit Klemmplatte

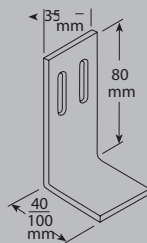

40 / 60 / 100 mm
Befestigungswinkel zu Gleiter

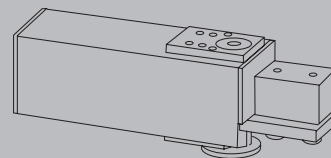

Motorantrieb
(Mehrpreis)

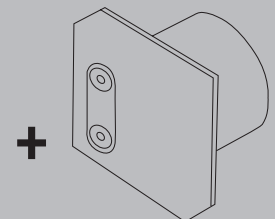

Elektroniksteuerung

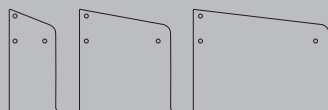

Seitendeckel

Schiebeladenbeschlag

Schiebebeschlag für Schiebeladen mit Montageunterkonstruktion

Korrosionsbeständiger Schiebebeschlag der sich zusammensetzt aus:

- Profilkit: stranggepresstes Trägerprofil, stranggepresste obere Aluminium-Laufschiene, E6EV1 silber eloxiert und Abdeckblende sowie passende Seitendeckel
- Zubehörkit: 2-rolligem Laufwagen mit Aufhängeschraube und Aufhängebügel sowie Anschlagpuffer für oben genannte Laufschiene
- untere Bodenführungswinkel aus Edelstahl
- Bodenführungsgleiter
- Stranggepresste untere Führungsschiene mit Gummikeder
- auf Wunsch mit Motorantrieb (gegen Mehrpreis)

Lieferbare Farben der Schiebeladenbeschläge: E6EV1 silber eloxiert oder gegen Mehrpreis in RAL-Farbe.

SL 100

Blechfüllung mit
quadratischen Ausstanzungen
(Querfries gegen Mehrpreis)

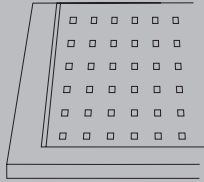
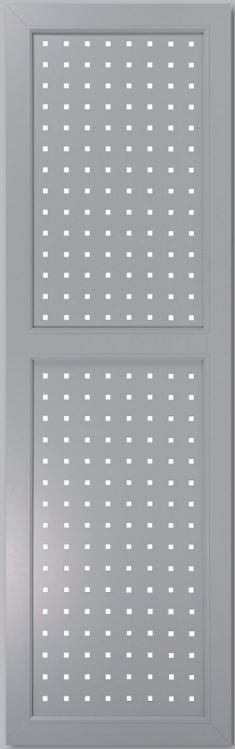

Blech
Blechstärke 2,5 mm

SL 200

mit eingelegten Lamellen
Lamellenbreite 98 mm
(Abb. mit Lamellen Holzdesign)

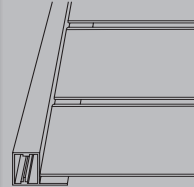

Lamelle AJÜ
98,0 x 13,0 x 1,2 mm

SL 300

mit gerade eingefrästen Lamellen
Lamellenbreite 38 mm/50 mm

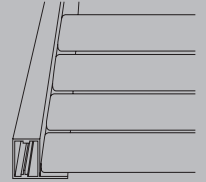

Lamelle AJ 35/50
38,0/50,0 x 10,0 x 1,0 mm

SL 400

mit aufgelegtem Blech,
sichtbar vernietet

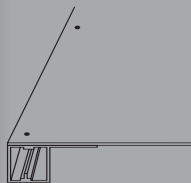

Blech
Blechstärke 2,0 / 2,5 mm

SL 500

mit eingelegten Lamellen
Lamellenbreite 67mm, Rautenprofil
(Abb. mit Lamellen Holzdesign)

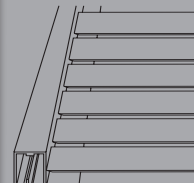

Rautenlamelle
67,0 x 20,0 x 1,3 mm

SL 300 S

mit schräg eingefrästen Lamellen
Lamellenbreite 38 mm/50 mm

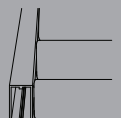

Lamelle AJ 38/50
38,0/50,0 x 10,0 x 1,0 mm

Standardfarben

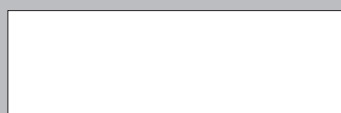

224 – Weiß
2 Jahre Farbgarantie

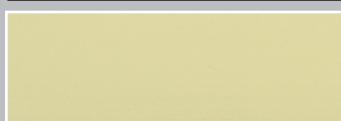

915 – Beige
2 Jahre Farbgarantie

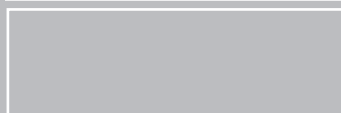

231 – Hellgrau
2 Jahre Farbgarantie



940 – Hellgrün
2 Jahre Farbgarantie



677 – Dunkelgrün
6 Monate Farbgarantie



998 – Mahagoni
6 Monate Farbgarantie

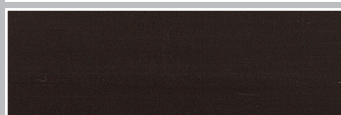

1109 – Dunkelbraun
6 Monate Farbgarantie

Achtung:

Bei den Farben 677 Dunkelgrün, 998 Mahagoni und 1109 Dunkelbraun ist ein witterungsbedingter Verschleiß, je nach UV-Bestrahlung möglich!

Farbtonabweichungen sind drucktechnisch bedingt.

Dekorfarben 5 Jahre Farbgarantie

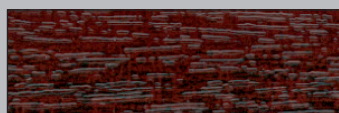

021 – Mahagoni
Renolit-Folie Nr.: 2065021

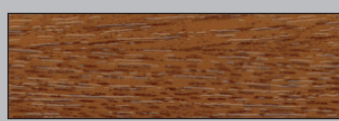

801 – Golden Oak
Renolit-Folie Nr.: 2178001

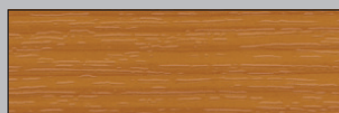

001 – Oregon
Renolit-Folie Nr.: 1192001



090 – Bergeiche
Renolit-Folie Nr.: 2052090

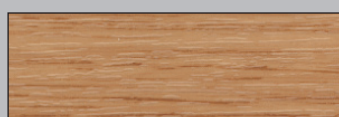

076 – Eiche natur
Renolit-Folie Nr.: 3167011

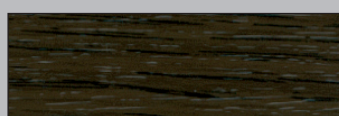

020 – Mooreiche
Renolit-Folie Nr.: 3150020

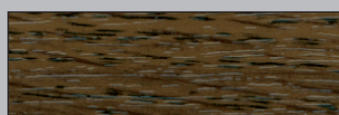

003 – Eiche hell
Renolit-Folie Nr.: 3156003

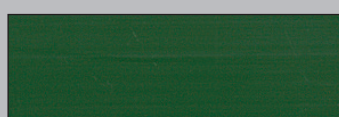

505 – Dunkelgrün
Renolit-Folie Nr.: 6125

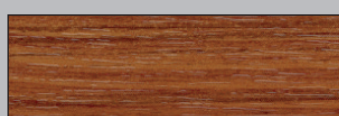

009 – Streifen Douglasie
Renolit-Folie Nr.: 3152009

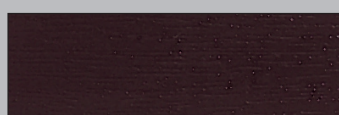

518 – Schwarzbraun
Renolit-Folie Nr.: 8518

Gestaltungsvielfalt

Mit Rüdinger WIEKU Kunststoff-Klappläden mit dem Aluminiumkern eröffnen sich Gestaltungsmöglichkeiten in großer Vielzahl. Sie können schnell zum unverzichtbaren Teil der Fassade werden. Mit Ihnen können Sie das Gesicht einer Fassade bestimmen – ob sachlich modern, zeitlos elegant, rustikal oder nostalgisch. Klappläden sind ideal, die Architektur eines Hauses mit gewünschten Stilelementen zu verbinden.

Beste Materialqualität

Rüdinger WIEKU Kunststoff-Klappläden zeichnen sich durch hochwertiges Material aus. So werden die Standardfarben aus homogen in der Masse eingefärbtem Hart-PVC mit einem durchgehenden Aluminiumkern maßgefertigt. Bei den Dekorfarben ist die Folienbeschichtung absolut haltbar mit dem Trägermaterial klebgeschweißt. Eine Ablösung der Folienbeschichtung ist nicht möglich. Die Optik von Holz

macht die Dekorklappläden zu einer pflegeleichten und dauerhaft witterungsbeständigen Alternative. Eine Technik, die es selbst geübten Augen schwer macht, Original von Dekor zu unterscheiden. Sie lassen sich optimal auf Fenster und Fassade abstimmen. Rüdinger WIEKU Kunststoff-Klappläden bieten bei geringem Eigengewicht extreme Formstabilität. Sie sind extrem schlagfest und witterungsunempfindlich.

Die sichere Lösung

Wer neu baut oder stilgerecht modernisiert, denkt an den Nutzen von Kunststoff-Klappläden. Sie regulieren Lichteinfall, beeinflussen raumklimatische Verhältnisse bei Wärme und Kälte, schaffen Wohlbehagen, schützen vor neugierigen Blicken, sind wetterbeständig und absolut pflegeleicht.

KJ
feste Jalousie
mit Segmentbogen



1

KJ
feste Jalousie
mit Rundbogen



2

KR
geschlossene
Stabfüllungen



3

KJ
feste Jalousie



4

KJ
feste Jalousie mit
Ausstellvorrichtung



5

Stabile Konstruktion

- 1 Verschweißtes Rahmenprofil
- 2 Durchgehender Aluminium-Kern
- 3 Auswechselbares Lamellen-Führungsprofil
- 4 Kunststofflamellen mit Querstegen

Die Befestigung der Beschlagteile erfolgt in den Alu-Kern.



Aluminium-Lamellen-Verstärkung

Hinweis:

Bei einer Klappladenbreite über 65 cm werden die Lamellen grundsätzlich mit einer senkrechten Mittelverstärkung oder Aluminium-Lamellenverstärkung gefertigt (gegen Mehrpreis).

Wichtige Informationen

Türflügel über 190 cm Höhe werden automatisch mittig mit Querfriß geliefert. Kunststoff-Klappläden müssen grundsätzlich mit Winkelband oder Kreuzband in Verbindung mit Ladenwinkeln montiert werden.

KJR

1/3 feste Jalousie
2/3 Stabfüllung
ohne Querfriß



6

KJR

1/3 feste Jalousie
2/3 Stabfüllung
mit Querfriß



7

Auf Wunsch mit Extras

Ein reichhaltiges Angebot an zusätzlichen technischen Bedien- und Handhabungsmöglichkeiten steht Ihnen aus unserem Lieferprogramm zur Verfügung. Unter anderem Innenöffner, Beschlag für Isolationsmontage, als Einbauzarge, als Montagerahmen etc. Von Ihrem Fachhändler erhalten Sie gerne weitere Informationen.

Qualitätsbewusst und servicefreundlich

Es gibt viele Gründe, Rüdinger WIEKU Kunststoff-Klappläden mit dem Alu-Kern zu wählen. Unsere jahrzehntelange Erfahrung in der

Herstellung und eine große Auswahl an Standard- und Dekorfarben sowie die Bereitschaft, individuelle Kundenwünsche bei der Fertigung zu erfüllen, stehen dafür. Rüdinger WIEKU Kunststoff-Klappläden sind robust, solide gefertigt aus Hart-PVC und haben einen durchgehenden Aluminiumkern. Dadurch bleiben Sie dauerhaft haltbar, pflegeleicht und wartungsfrei. Unser großes Fachhändlernetz bietet Gewähr für individuelle Beratung und Kundenservice vom Angebot bis zur Montage.

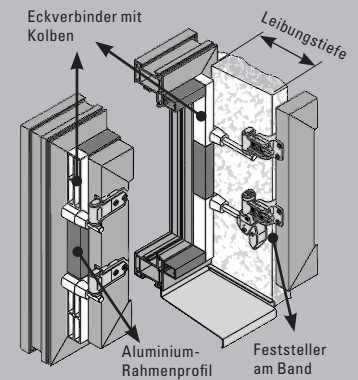

Montagerahmen

für Befestigung auf den Holz-, Kunststoff- oder Aluminiumfensterrahmen

Aluminium-Montagerahmen aus stranggepressten Aluminium-Profilen mit Eckverbindern. Der Montagerahmen ist speziell für die einfache Montage im Neubau sowie in der Altbau-Sanierung geeignet. Die Verbindung der Eckverbinder erfolgt gehungsfrei durch Vernieten. Der Montagerahmen wird pulverbeschichtet in den Farben schwarz und weiß geliefert einschließlich komplett montierter Beschlagteile.

Montagerahmen für Aluminium- und Kunststoff-Klappläden:

Aluminium-Montagerahmen und Beschlagteile in Verbindung mit Aluminium- oder Kunststoff-Klappläden nur in den Farben schwarz oder weiß lieferbar. Andere Farbkombinationen auf Anfrage lieferbar.

Wichtiger Montagehinweis

Bei Kunststoff-Fenstern muss die Befestigung in die Stahlarmierung erfolgen.



Einbauzarge (Nicht maßstabsgetreu)

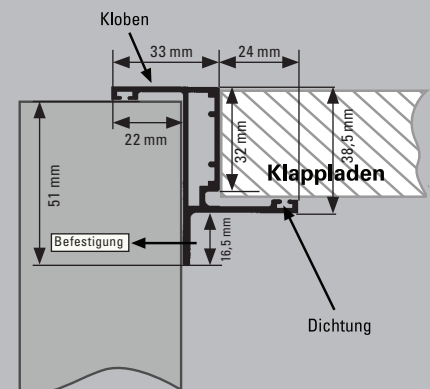

Einbauzarge für die Befestigung in die Leibung

Aluminium-Einbauzarge aus stranggepressten Aluminium-Profilen mit Anschlagdichtung.

Die Einbauzarge ist speziell für die einfache Montage im Neubau sowie in der Altbau-Sanierung geeignet. Die Einbauzarge wird fertig verschweisst und pulverbeschichtet geliefert, einschließlich komplett montierter Beschlagteile und auf Wunsch mit Fliegenrollo. Der Fliegenrollo ist ein Federzugrollo bestehend aus Aluminiumprofilen mit korrosionsbeständigem und reissfestem Fiberglasgewebe. Im Einzelnen besteht der Fliegenrollo aus vertikaler Rollokassette mit grauem Fiberglasgewebe, seitlichen Führungsschienen, Griffleiste mit zwei Bedienungsriffen und Abschlussbürste. Lieferbare Standardfarben der Rolloeinheit in RAL 9016 Verkehrsweiß und EV1 Silber eloxiert. Andere RAL-Farben auf Anfrage. Voraussetzung für Einbauzarge mit Fliegenrollo ist eine Leibungstiefe von mindestens 90 mm. Der Fliegenrollo ist nur in Verbindung mit der Einbauzarge gegen Mehrpreis lieferbar.

Die Einbauzarge mit Stangenschloss ist gegen Mehrpreis lieferbar.

Aluminium-Einbauzarge für Aluminium-Klappläden

Einbauzarge und Beschlagteile in Verbindung mit Aluminium-Klappläden in den Standardbeschichtungen RAL 9005 Tiefschwarz, RAL 9016 Verkehrsweiß oder in der gleichen RAL-Farbe wie die Aluminium-Klappläden. Andere Farbkombinationen auf Anfrage lieferbar.

Aluminium-Einbauzarge für Kunststoff-Klappläden:

Einbauzarge und Beschlagteile in Verbindung mit Kunststoff-Klappläden in den Standardbeschichtungen RAL 9005 Tiefschwarz oder RAL 9016 Verkehrsweiß erhältlich.

Das Zubehör – ein ausgereiftes Programm

Ein reichhaltiges Angebot an zusätzlichen technischen Bedien- und Handhabungsmöglichkeiten stehen Ihnen aus unserem Lieferprogramm zur Verfügung: Innenöffner, Standardbeschlag, Rustikalbeschlag, Beschlag für Isolationsmontage und vieles mehr. Die Aluminium-Klappläden können auch mit einem automatischen Schiebeantrieb montiert werden, wobei verschiedene Steuerungsmöglichkeiten bestehen.

Ob Neubau oder Renovierung - am Anfang sollte immer eine kompetente und umfassende Beratung stehen. Informationen, Beratung und unverbindliche Angebote erhalten Sie von unseren Fachhändlern.

Vertrauen auf lange Sicht

Rüdinger WIEKU Klappläden aus Kunststoff und Aluminium haben sich jahrzehntelang bewährt durch ihre hochwertige Verarbeitung, perfekte Maßanfertigung und dauerhafte Funktion. Sie prägen wesentlich das Bild einer Fassade. Wir fertigen unterschiedliche Klappladentypen mit fein abgestimmten Handhabungsmöglichkeiten und Sonderausstattungen. Die Rüdinger WIEKU Klappläden / Schiebeläden sorgen für ein harmonisches Gesamtbild, auf den persönlichen Wunsch genau abgestimmt. Wir sind sicher, daß Sie mit Rüdinger WIEKU Klappläden / Schiebeläden die richtige Wahl treffen.

Europaweite Präsenz

Rüdinger WIEKU Produkte werden europaweit über den autorisierten Fachhandel angeboten.

Rüdinger WIEKU®

Rüdinger-WIEKU GmbH
Klappladenbau
Wilhelm-Hauff-Straße 29
74906 Bad Rappenau-Fürfeld

Tel. +49 (0) 7066/911910
Fax +49 (0) 7066/2296
e-Mail: info@wieku.de
www.wieku.de